



Productos Pro AV

Descripción general



Avocent

- Líder en Soluciones "Always On" de Gestión de Infraestructuras y Operaciones de IT para empresas de todo el mundo.
- Reduce costes y simplifica gestiones de complejos entornos IT.
- 834,41 Millones \$ Capitalización de mercado.
- 600,88 Millones \$ de ingresos en 2007.
- 1.800 empleados.
- Proveedor OEM de Firmware, equipos y Software.
HPQ, Dell, IBM, Intel, APC & FSC, Christie, Black Box





Presencia de Avocent a nivel mundial

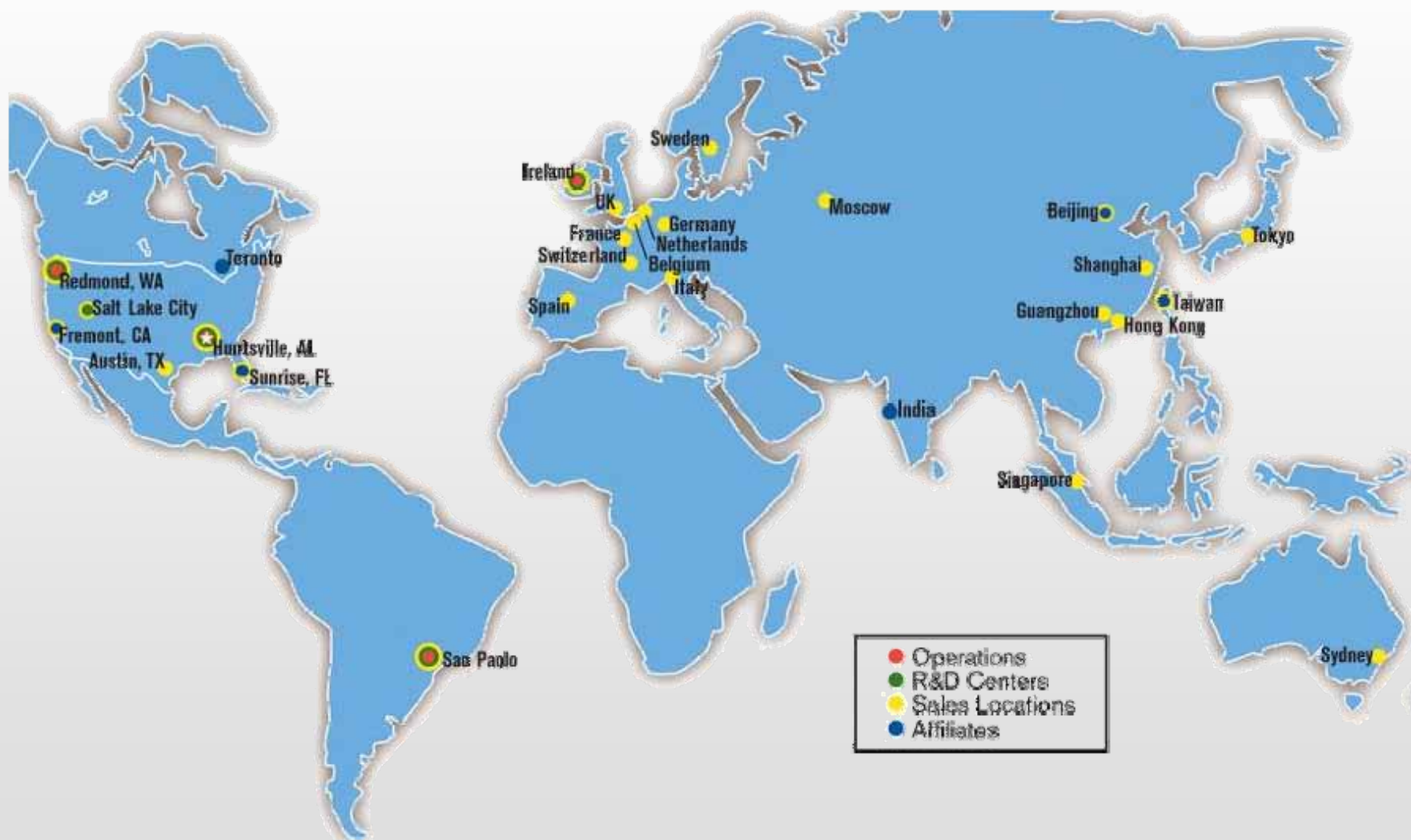



División de conectividad y control

La División Avocent de conectividad y control desarrolla productos para la conectividad, distribución, ampliación, seguimiento y control de datos de video y audio

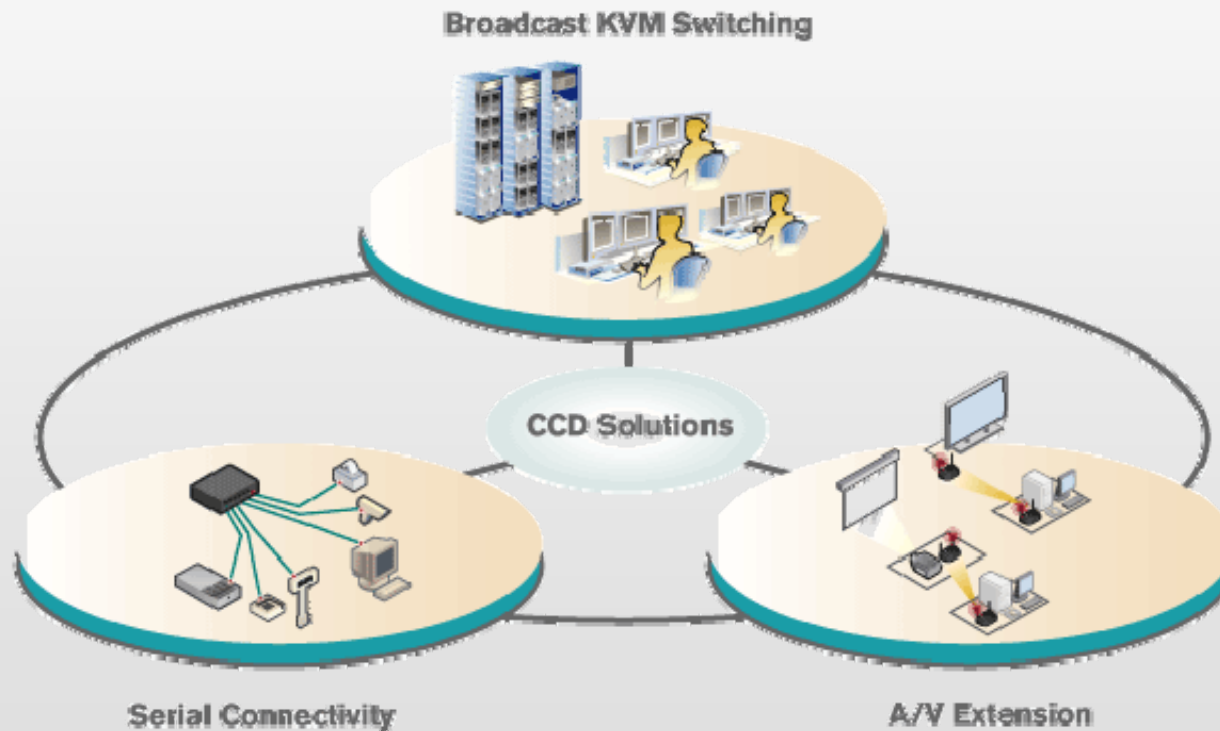



Cientes



Las marcas y el logotipo de las imágenes son propiedad de sus respectivos propietarios.



Productos AV



Productos de Extensión Avocent AV

Los productos de conectividad Avocent AV incluyen soluciones para la expansión de contenidos multimedia por cableado o inalámbricos. Los productos se basan en estándares de la industria, con una tecnología de alta fiabilidad y facilidad de instalación.

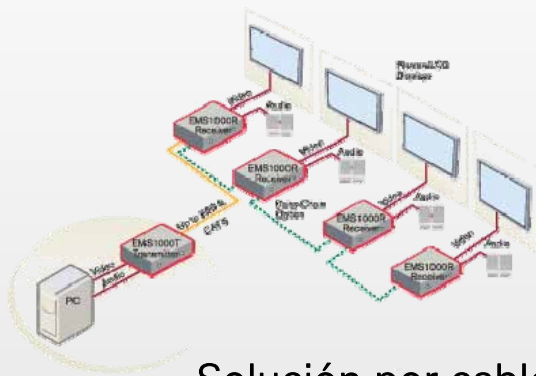

Solución por cableado

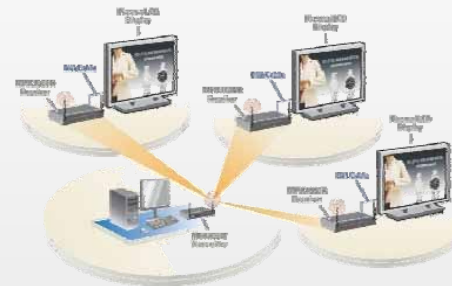

Solución inalámbrica



Transporte



Señalización retail



Kioscos publicitarios



Productos AV por cable



EMS1000 VGA sobre CAT5

El Avocent Emerge EMS1000P y EMS1000T/Stremers expanden señales de audio estéreo y video analógico desde un punto al destino a través de cableado CAT 5. No requiriendo sistema operativo ni software especial.

Características principales:

- Solución de hardware Plug-and-Play.
- Pequeñas cajas metálicas con opciones de montaje en rack o en escritorio.
- Alta calidad y fiabilidad, conectividad AV a bajo precio.
- Audio estéreo digital de Alta fidelidad más accesible.
- Controles de Brillo y nitidez independientes.
- Ajustes RGB (modelos T/R).
- Pantalla completa soportando pleno movimiento.
- Dobles salidas en los receptores
- Extensión "Daisy Chain" en el receptor (modelos T/R).
- Transmisión Punto a Punto (P) y Punto a Multipunto(T/R).



Hasta 128 pantallas desde una sola fuente

POINT-TO-MULTIPOINT INSTALLATION

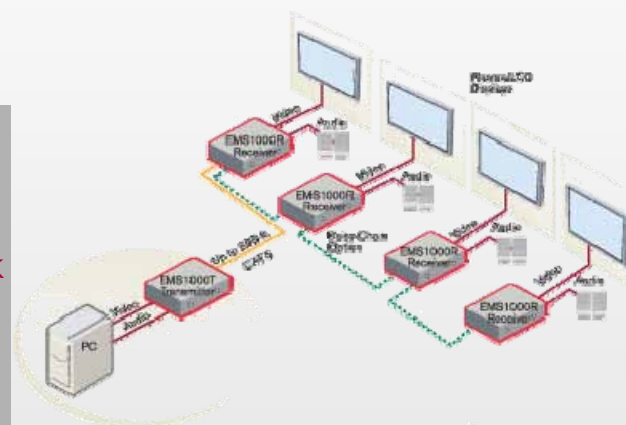

POINT-TO-POINT INSTALLATION

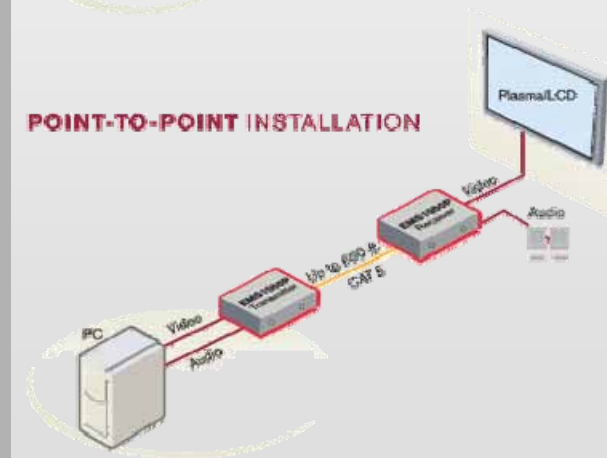



Un vistazo a los productos existentes: Digital Signage Extension

EMS1000P Emerge Media Streamer Point-To-Point

- Solución sólo de hardware “Plug-and-Play”.
- Caja metálica pequeña de alta calidad y fiabilidad de conectividad AV
- con un bajo precio.
- Sonido estéreo de alta fidelidad más accesible.
- “Streaming” de video sobre UTP, expansión AV de largo alcance (hasta 183m)
- Built in Video splitter (monitor local).





EMS1000MP EXTENSIÓN MULTIPUNTO

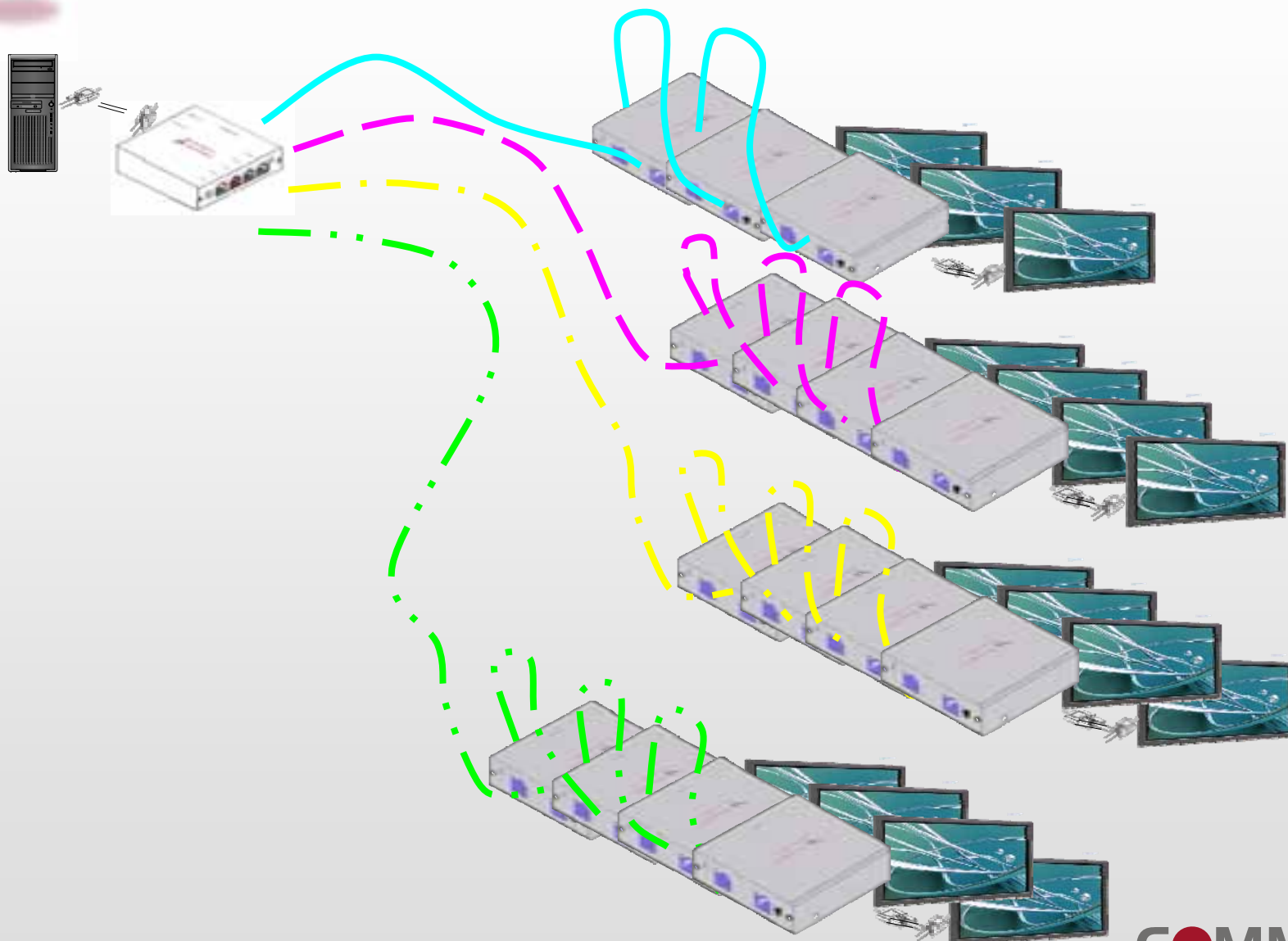



EMS1000T/R EXTENSIÓN MULTIPUNTO

Transmisores en cascada

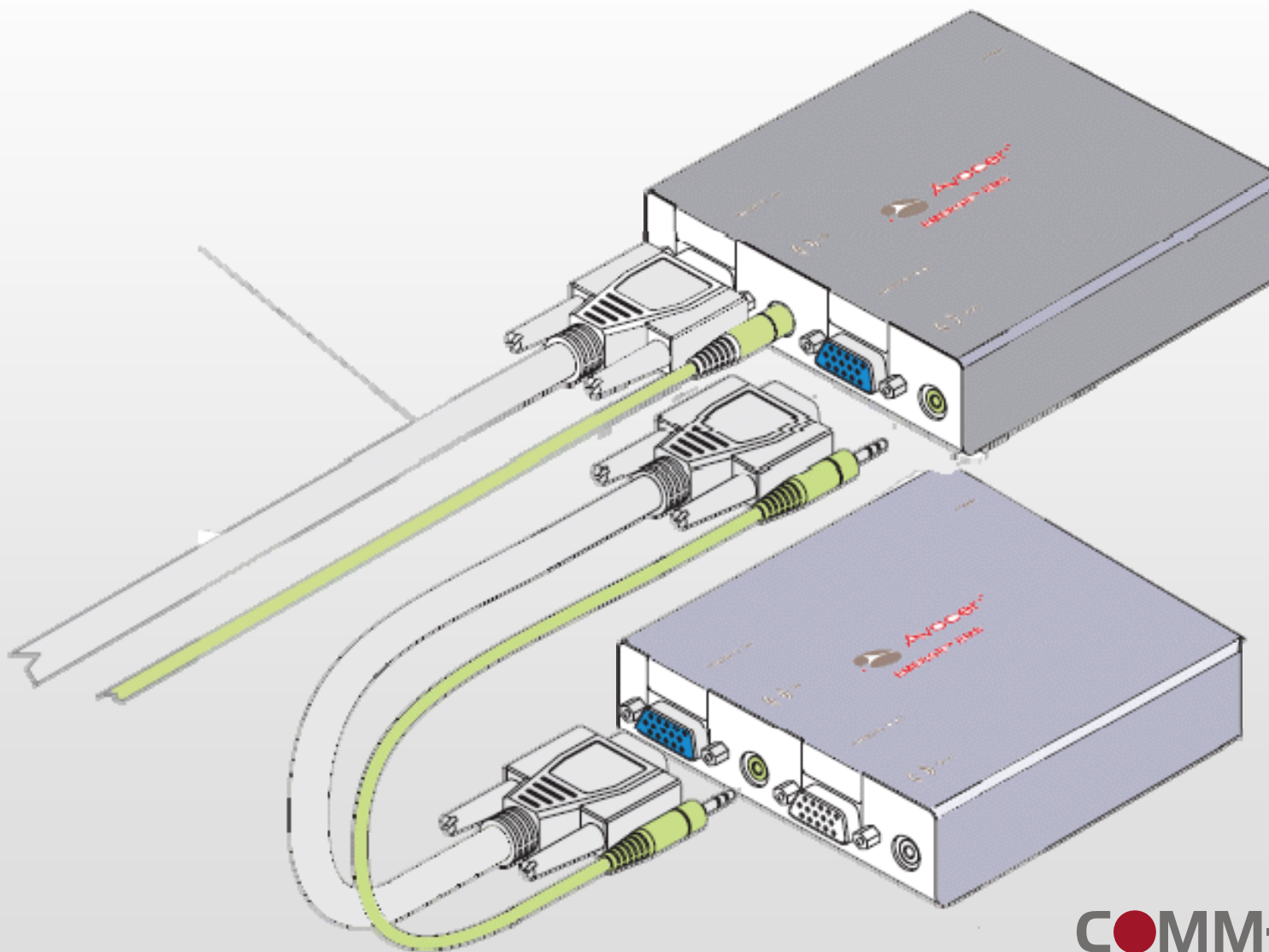



EMS1000T/R EXTENSIÓN MULTIPUNTO

Transmisores en cascada

A Fuente/Ordenador

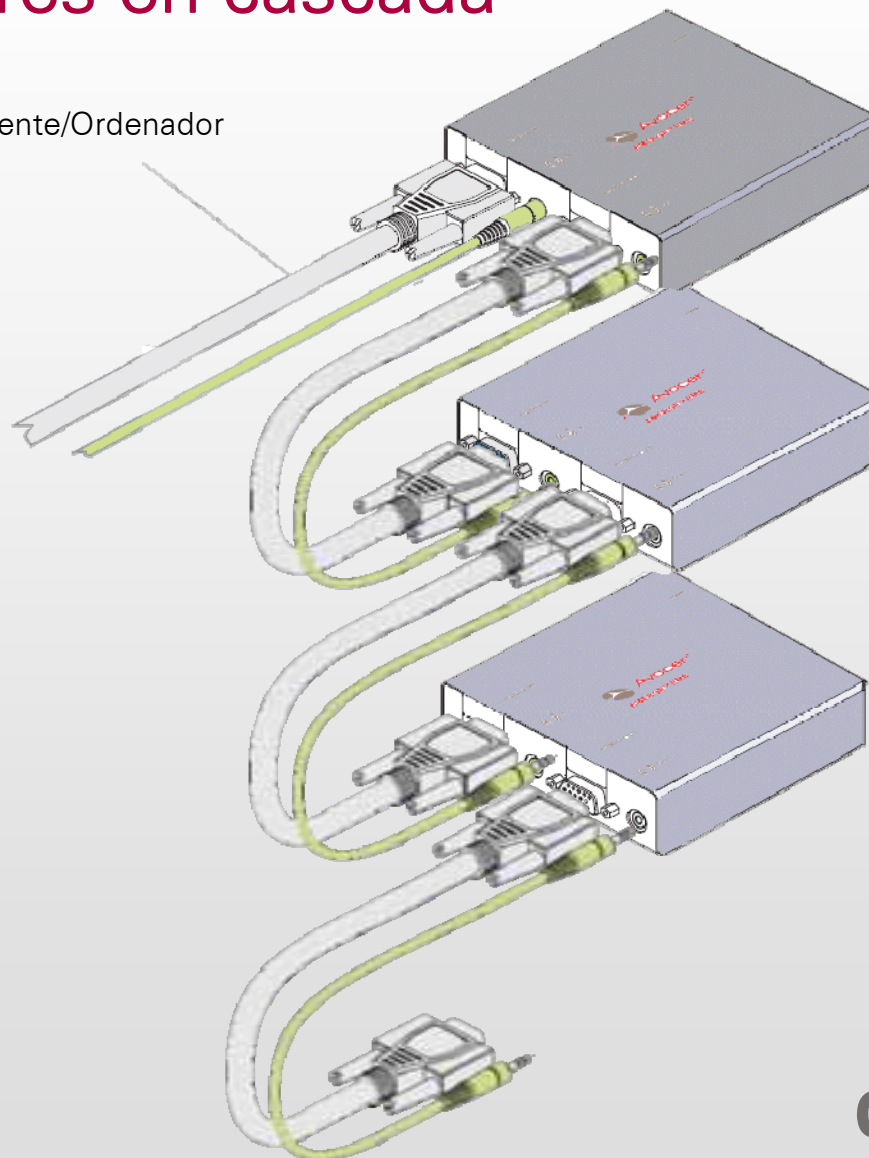



Haga sus cálculos:

- + Número de receptores que puede enlazar en una rama 4
- + Número de ramas en un transmisor 4
- + Número de transmisores posibles en cascada 4
- + Número de displays que puede unir a un único receptor 2

$$4 \times 4 = 16 \mid 16 \times 4 = 64 \mid 64 \times 2 = 128$$



Un vistazo a los productos existentes: Digital Signage Extension.

EMS1000T Emerge
Media Streamer
Transmisor multipunto



Número de conexiones en cascada (en rama)	Longitud total de los enlaces para la rama (desde el transmisor al receptor más lejano)
0	300 m
1	250 m
2	200 m
3	175 m



EMS2000 VGA y Serial sobre CAT 5

El Avocent Emerge EMS2000 media streamers expande las señales de audio estéreo, video analógico y control serie, desde un punto al destino sobre cableado CAT 5. El Avocent media streamers no requiere software ni sistema operativo especial.

Características principales:

- Lleva video de alta resolución, excelente calidad de audio y RS-232 hasta 300 m, valiéndose del cable CAT x (x=5, 5e, 7).
- Las resoluciones líderes en la industria 1600 x 1200 son llevadas hasta a 200 m y la 1280 x 1024 a 300 m.
- Los Transmisores EMS2000 permiten una comunicación automática y bidireccional con pantallas individuales o todas las pantallas al mismo tiempo.
- Ideal para la señalización digital y aplicaciones de media streaming.

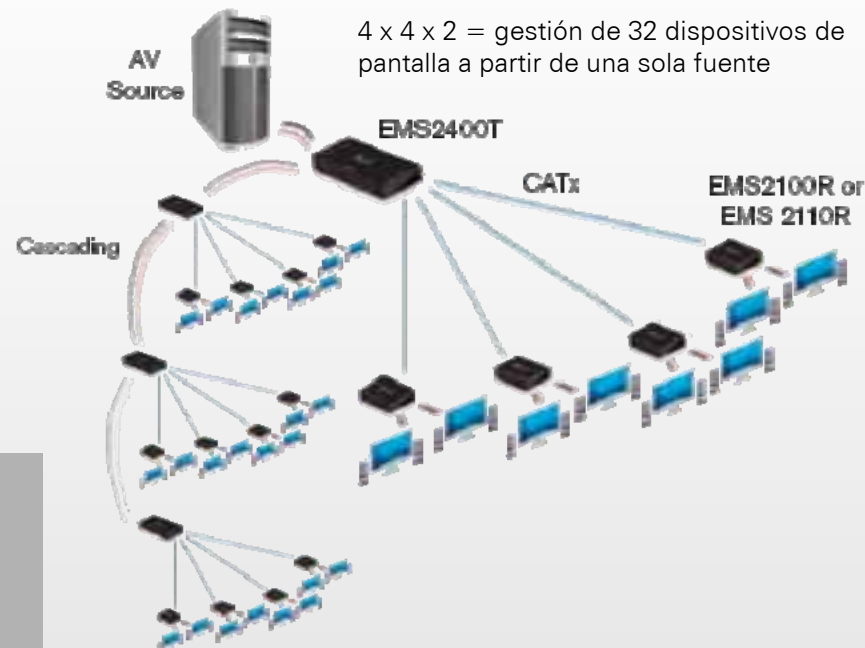



Modelos



EMS2100T
EMS2400T
EMS2100R
EMS2110R

Transmisor de un único puerto con puerto serie
Transmisor de cuatro puertos con puerto serie
Receptor de Doble Cabezal con puerto serie
Receptor de Doble Cabezal con puerto serie y Deskey



Diseños en cascada

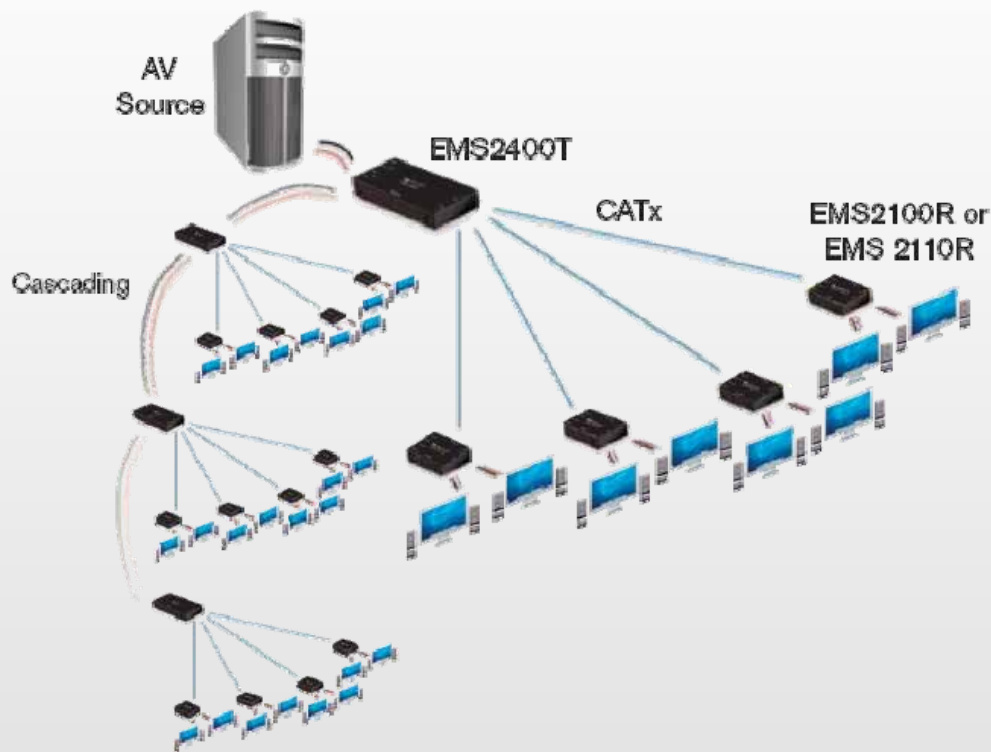

- En cascada hasta 4 transmisores.
- Conecte hasta 4 receptores por transmisor (EMS2400T).
- Conecte hasta 2 pantallas por receptor.

4 x 4 x 2 = gestión de 32 pantallas a partir de una única fuente



EMS2100T aplicación punto a punto

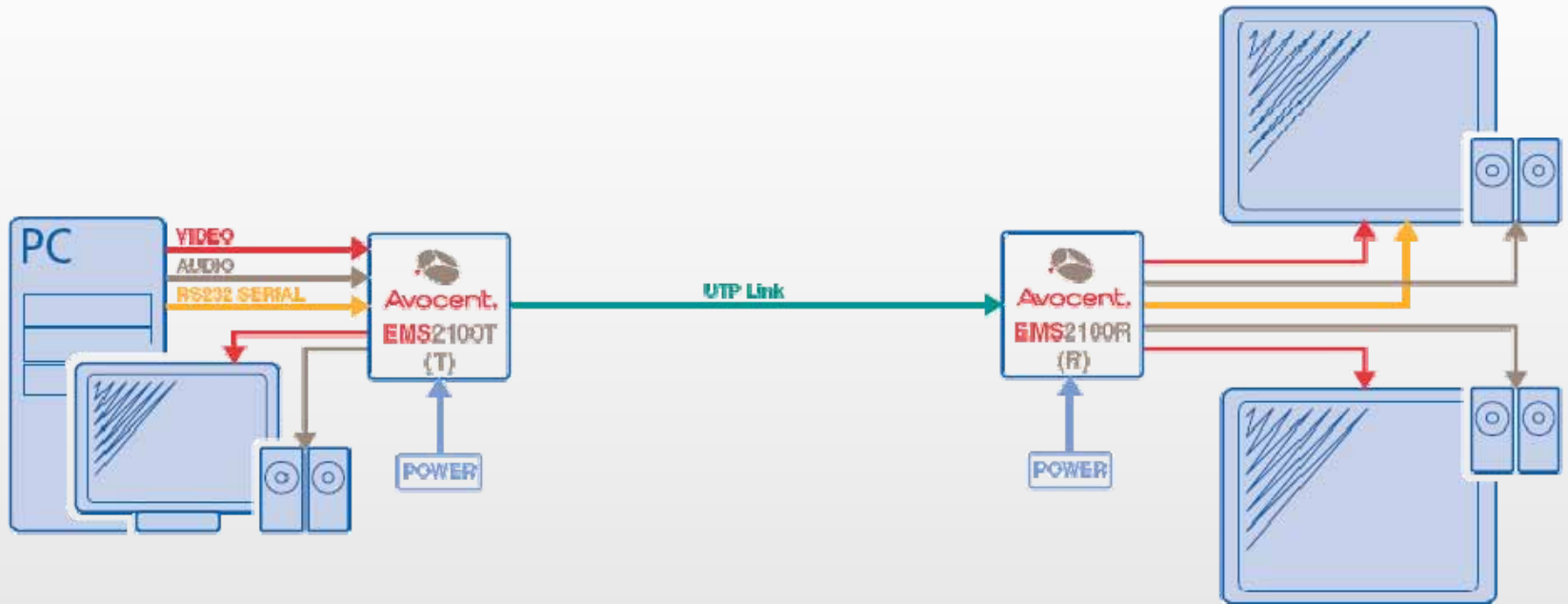

Un único transmisor EMS2100T llevando la señal a dos conjuntos de pantallas+altavoces.

La información serie es dirigida del receptor a una de las pantalla.



EMS2400T aplicación multipunto sin cascada

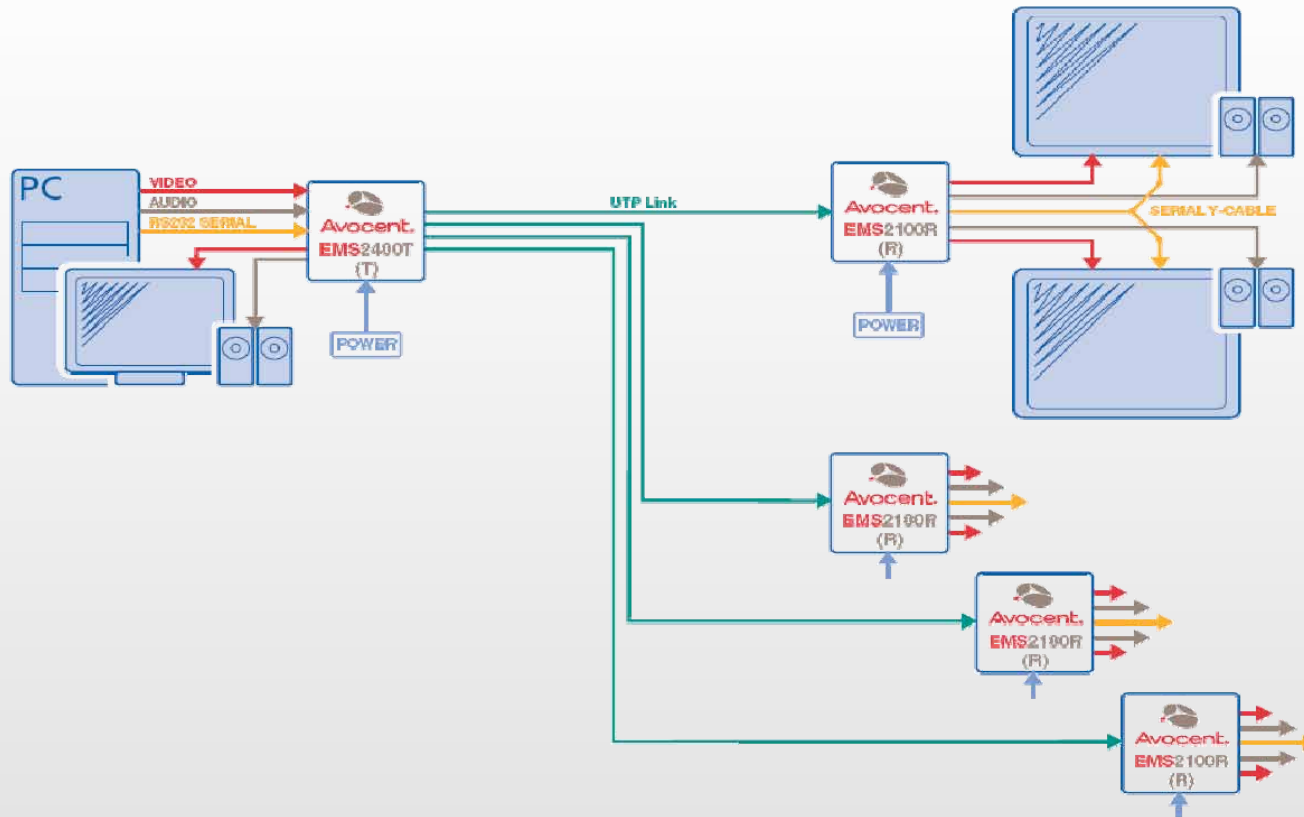

Un único transmisor EMS2400T llevando la señal a ocho conjuntos de pantallas+altavoces.

Los cables serial Y permite que se transmita los datos del receptor en ambas pantallas.



Operación en cascada

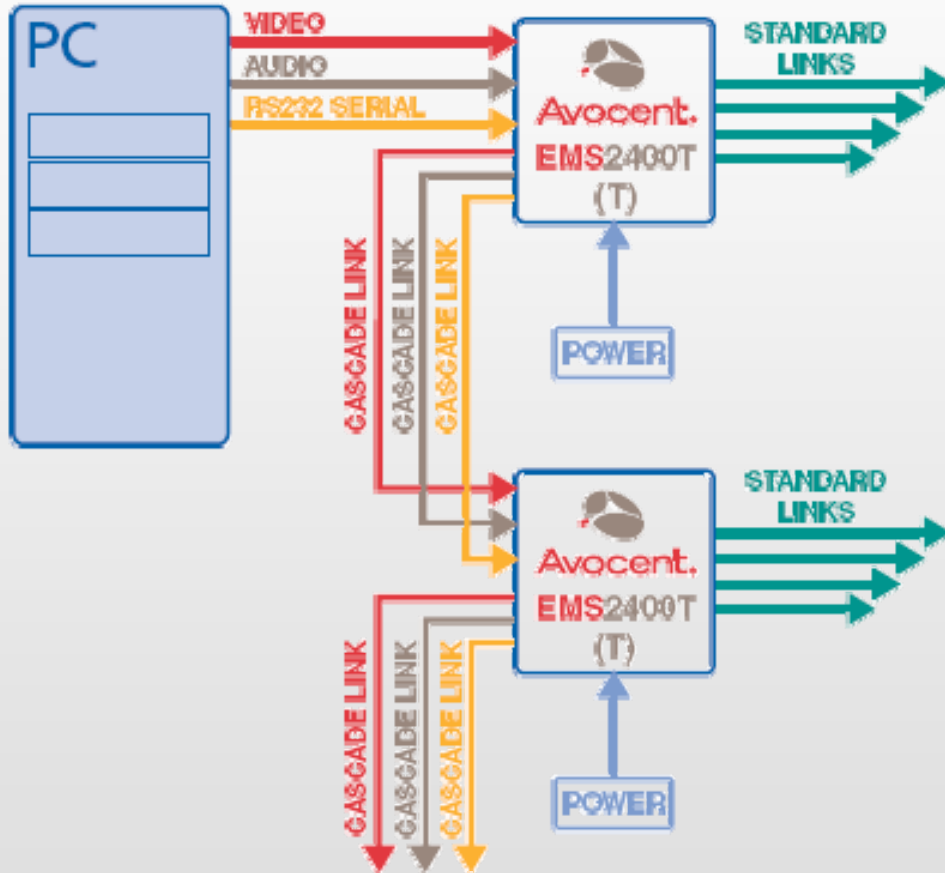

Funcionalidad en cascada:

- Hasta 3 unidades en cascada.
- EMS2400T permite cascada de video, audio y datos serie.
- EMS2100T permite cascada de video y audio.
- El primer transmisor es el principal transmisor.
- No se soportan receptores en cascada.
- Todas las pantallas deben estar configuradas para una misma configuración de video y datos serie.



Cables media link

- Puede utilizar categoría 5, 5e o 6 (CATx).
- Las señales que no sean Ethernet: no se conectan a conmutadores.
- No interconectar EMS2000 y EMS1000.
- Evite que los cables de enlace pasen cerca de los cables de alimentación.
- Máx. longitud 175 m para los receptores EMS2100.
- Máx. longitud 300 m para los receptores EMS2110.
- La conexión en cascada reduce la longitud máxima de enlaces en la conexión encascada desde el primer modelo hasta el EMS2100R de la siguiente forma:

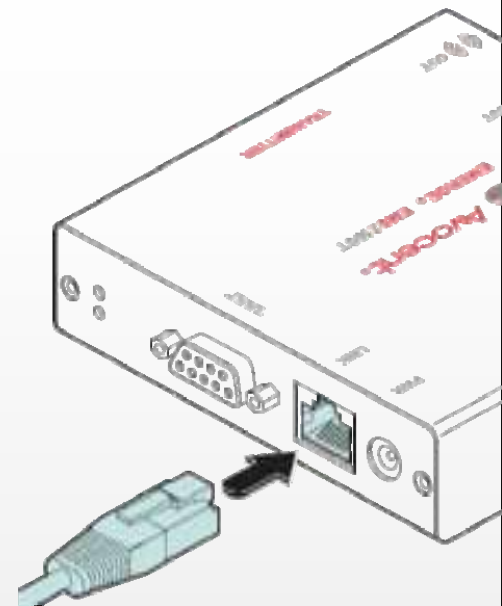

Número de conexiones en cascada (en rama)	Longitud total de los enlaces para el ramal (desde el emisor al receptor más lejano)
0	300 m
1	250 m
2	200 m
3	175 m



Productos Avocent inalámbricos



MPX1000 HD Multipoint Extender

El Emerge MPX1000 HD es un extender multipunto que proporciona conectividad por cable o inalámbricamente para la transmisión de video digital o analógico de alta resolución, audio estéreo y control de datos transmitidos hasta a ocho receptores.

Características principales:

- Flexibilidad de instalación por cable o inalámbrica.
- Vídeo Digital (HDMI, DVI-D 1920 x 1080i y 60Hz) o analógico (VGA, por componentes 1360 x 768 y 60Hz).
- Control de transporte del dispositivo; IR, serial, audio, video.
- Latencia del sistema total inferior a ocho cuadros.
- Web interface para una configuración y gestión (local o remota).
- Antenas intercambiables omni-direccional estándares, disponibilidad de antenas direccionales.
- Encriptado AES de 128 bits y HDCP que garantizan la seguridad del contenido.





MPX1000 HD Multipoint Extender

Ejemplo de aplicación inalámbrica

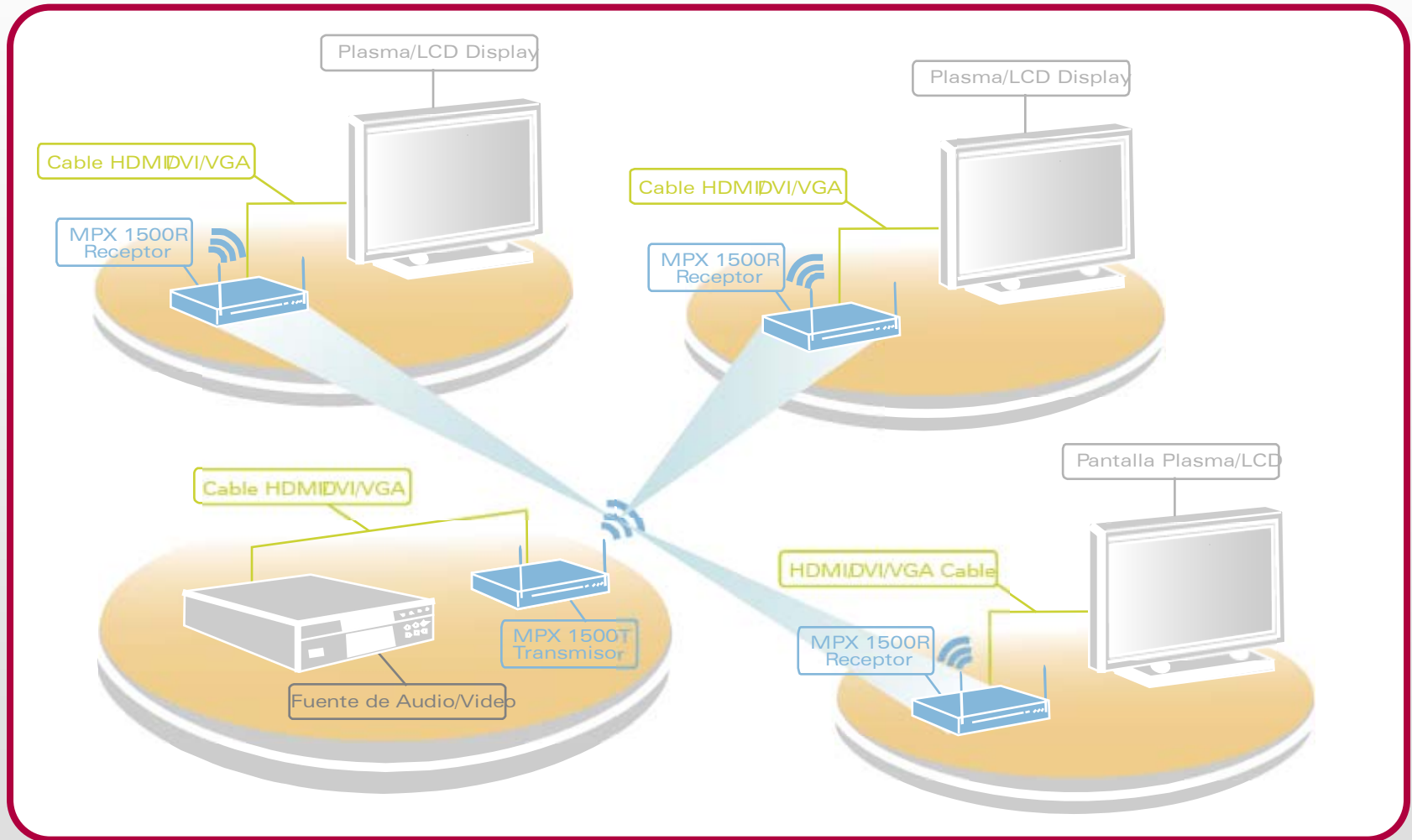



MPX1000 HD Multipoint Extender

Ejemplo de aplicación por cable

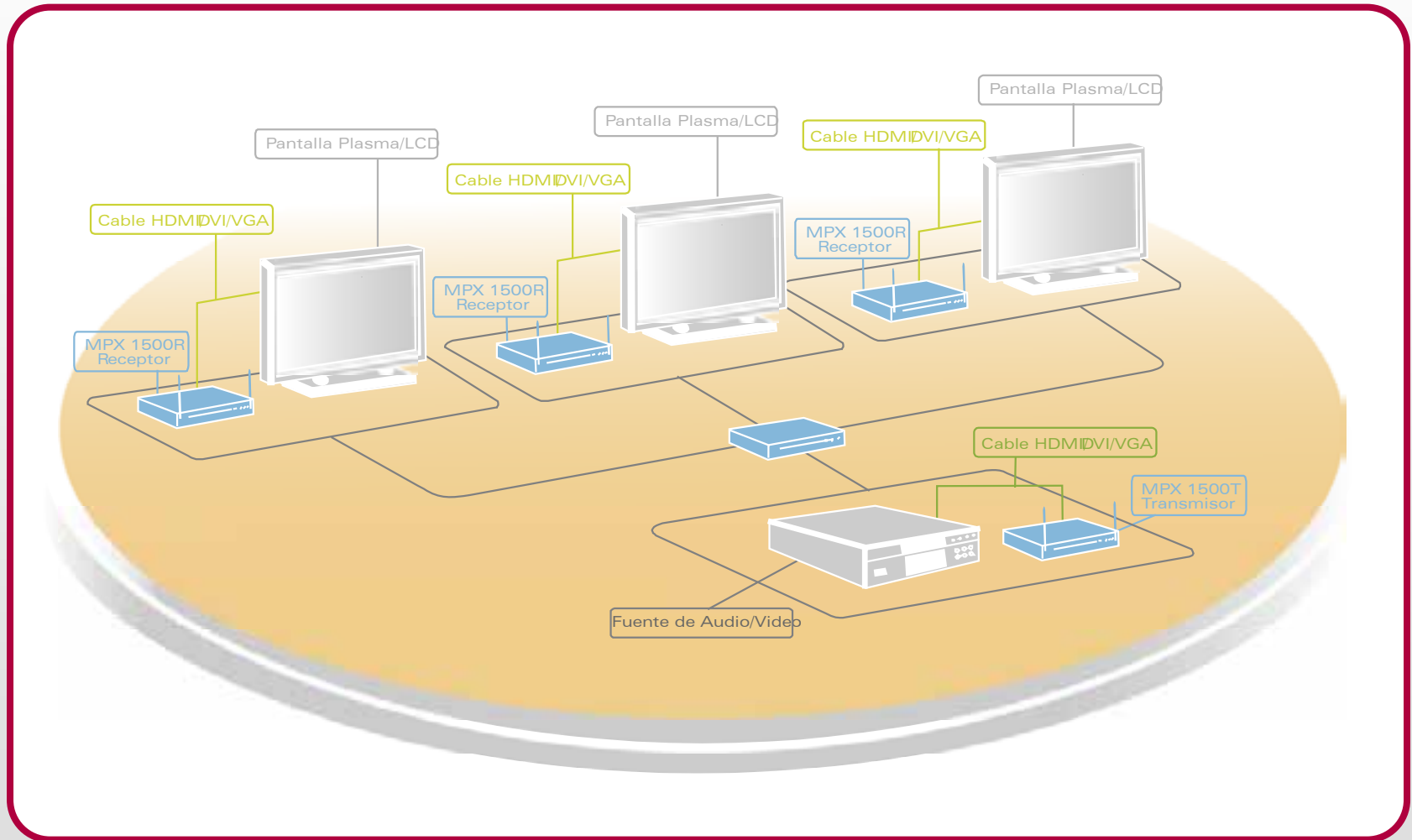



MPX1500R

El receptor multipunto Emerge HD MPX1500R proporciona un soporte mejorado para el Digital Signage al incorporar un puerto universal de video DVI-I, conectores de audio ópticos y coaxiales, y un perfil menor que facilita su montaje. Soporta formatos VGA, vídeo por componentes, compuesto, S-Video, DVI-A, DVI-D y HDMI.

Características principales:

- Más económico
- 47% más pequeño.
- Locking Video Connector -DVI
- Conexión de alimentación DC





Solución MPX de Digital Signage

Los MPX expanden un único flujo de contenidos digitales a ocho receptores.

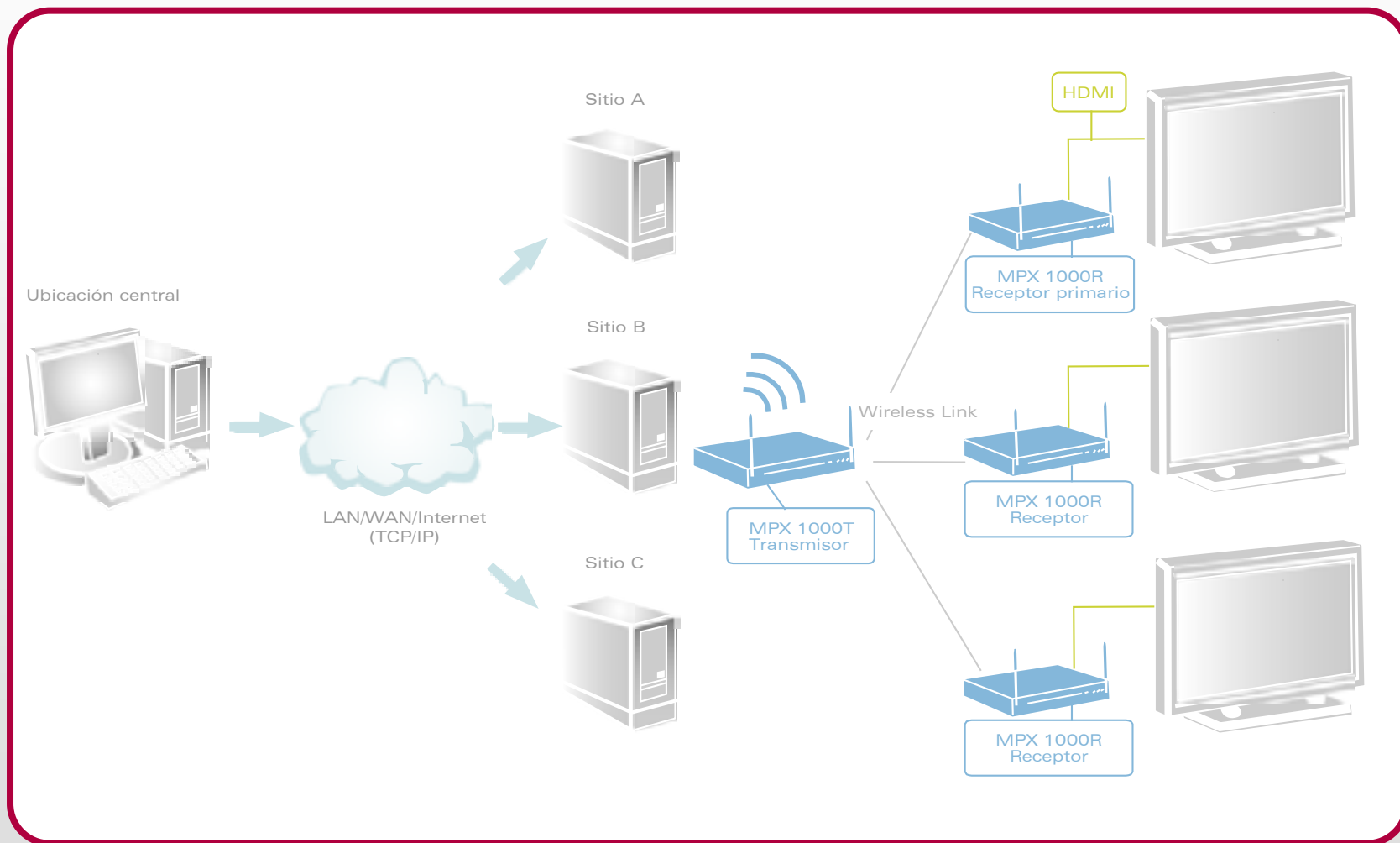



Expansores KVM



ECMS1000U

Extensor de Worstation Analógico



Extensor KVM ECMS1000





Extensor KVM ECMS1000





Extensor KVM ECMS1000

El expansor Avocent Emerge ECMS1000 consigue que los periféricos como teclados PS/2 y USB, video y ratón (KVM), trabajen sin fisuras hasta a una distancia de 300 m. desde el servidor. Opera analógicamente desde cable UTP estándar lo que permite una instalación sencilla y mantiene bajo los costes bajos.

Características principales:

- Para ordenadores con conexiones USB o PS/2.
- Expande la señal de teclado, video, ratón, altavoces, micrófono y aparatos en serie.
- Hasta 300 m. a 1600 x 1200 con cable UTP.
- Compensación automática de la pérdida de señal.
- El Transmisor dual permite un segundo usuario en un servidor.
- Facilidad de instalación por un solo cable.
- Soporta teclados Avid Deko FAK, Chyron Duet y Devlin ViZirt.
- Excelente opción para kioscos interactivos.





Productos Digitales



DM2000 Desktop Manager

El DM2000 Emerge Desktop Manager proporciona una gestión centralizada y control de los transmisores y receptores Emerge ECMS2000, lo que les permite actuar como puntos finales de un sistema de alto rendimiento de conmutación KVM basado en red LAN para vídeo DVI, audio calidad CD y dispositivos de almacenamiento masivo USB.



Características principales:

- Funciona sobre estándar TCP/IP permitiendo un pleno enrutamiento de datos entre la computadora y el usuario en cualquier parte de la red, a través de routers, conmutadores y subredes.
- Centralización de ordenadores.
- Seguridad (credenciales de acceso centralizada).
- Proporciona una administración de registros de entrada.
- Gestión basada en Web.





ECMS2000U

Digital Workstation Extender



ECMS2000U



La familia de productos ECMS está diseñada para funcionar a alta resolución y ser responsable de los interfaces de usuario.



Solución Back-racking

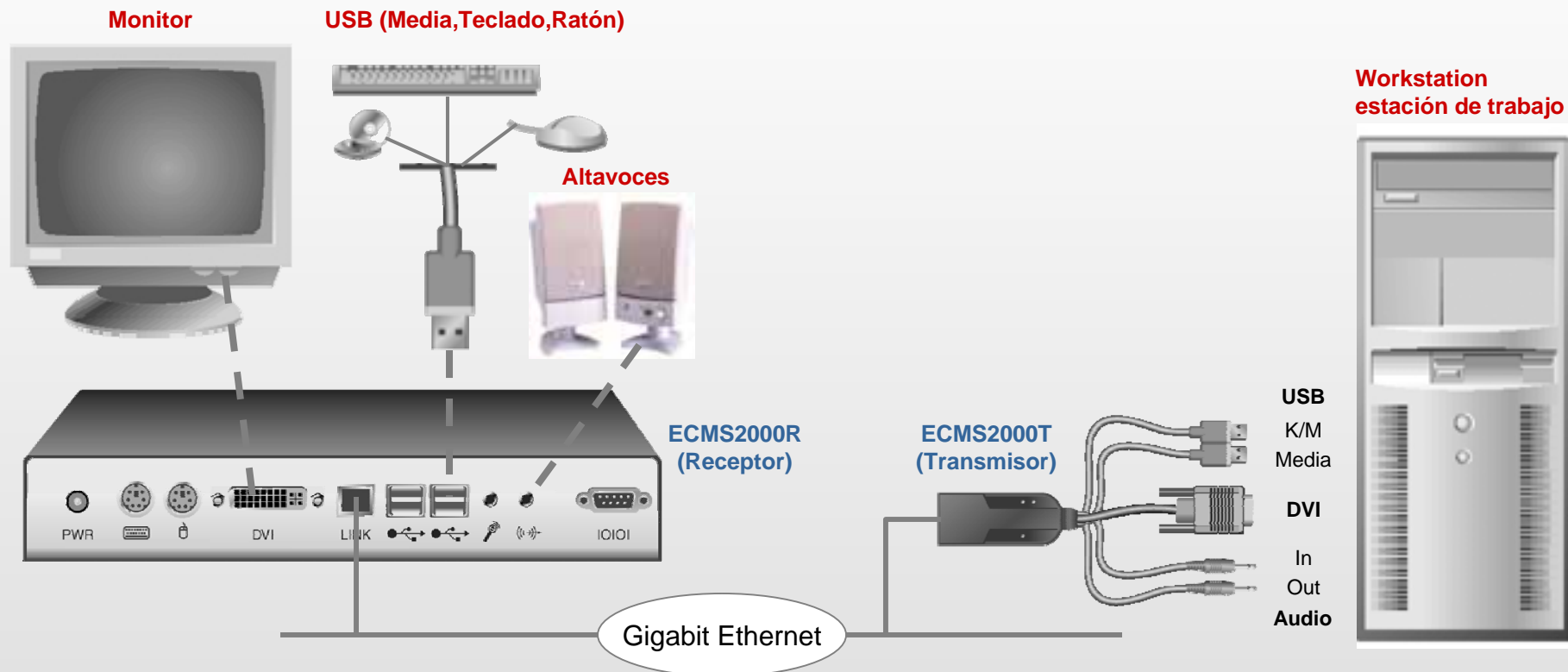

El Emerge ECMS2000U permite un fácil acceso trasero del rack sin que afecte a las operaciones de post-producción.



¿Qué problemas resuelve?

- Solventa las necesidades de energía en la sala de edición.
- Resuelve el problema de altos ruidos ambientales en la sala de edición y de control.
- Ahorra tener que cargar el software en otros servidores.
- Elimina la necesidad costosos extensores USB 2.0.



Extensor Ethernet ECMS2000U KVM AU

El Emerge ECMS2000U proporciona una extensión del vídeo, teclado, ratón, medios USB y señales de audio basados en hardware digital de escritorio.



Características principales:

- Extiende el vídeo, audio, y señales USB a través de Ethernet para una fácil instalación y mantenimiento.
- DVI-I video digital para una alta calidad de video o video analógico.
- Calidad de audio CD.
- Cuatro puertos USB 2.0 para teclado, ratón y dispositivos de almacenamiento.
- 128 Bits de encriptado AES.
- Opera sobre TCP/IP estándar. Permite conexión entre el ordenador y el usuario en cualquier parte de la red a través de routers, interruptores y subredes.
- Puede ser administrado por el DM2000 para KVM a través conmutación Ethernet.

Point-to-Point Workstation Extension Over IP Installation

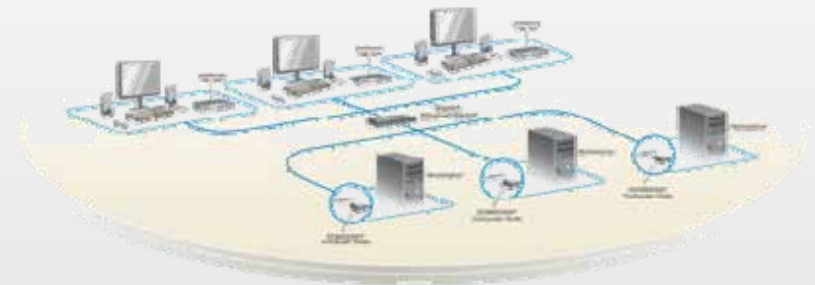

Back-Racking Installation





ECMS4000

Digital Dual Head Workstation Extender



Extensor ECMS4000U Dual Screen Ethernet

El Emerge ECMS4000U proporciona una extensión del vídeo, teclado, ratón, medios USB y señales de audio basados en hardware digital de escritorio.

Características principales:

- Proporciona calidad de video de alta resolución usando cableado Ethernet y dispositivos de red. Lleva la expansión a distancias prácticamente ilimitadas.
- Soporta video digital de hasta 1920 x 1200 a 60 Hz.
- Suministra en tiempo real expansión de video dual a través de Ethernet usando un solo cable CAT 5.
- La extensión hace posible las acciones de back-rack de las workstations sin que ello afecte a las operaciones de producción.





Típica aplicación de expansión – ECMS4000

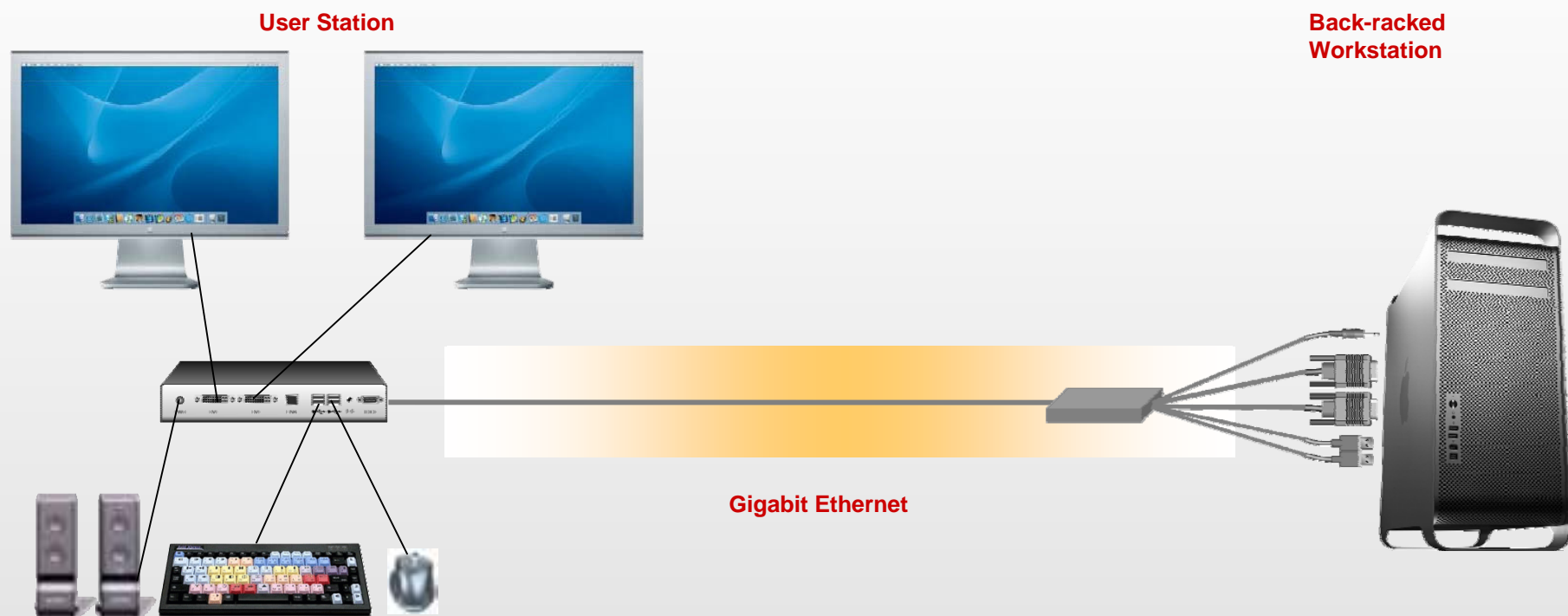

Estas aplicaciones proporcionan una ausencia de ruidos en ambientes de trabajo, tales como pos-producción en salas de edición.



Aplicaciones en presentaciones

Ejemplos de Aplicación:

- Sala de juntas
- Educación
- Salas de Justicia
- Gabinetes de crisis





Aplicación en presentaciones - ECMS

Ceiling-mounted Speakers

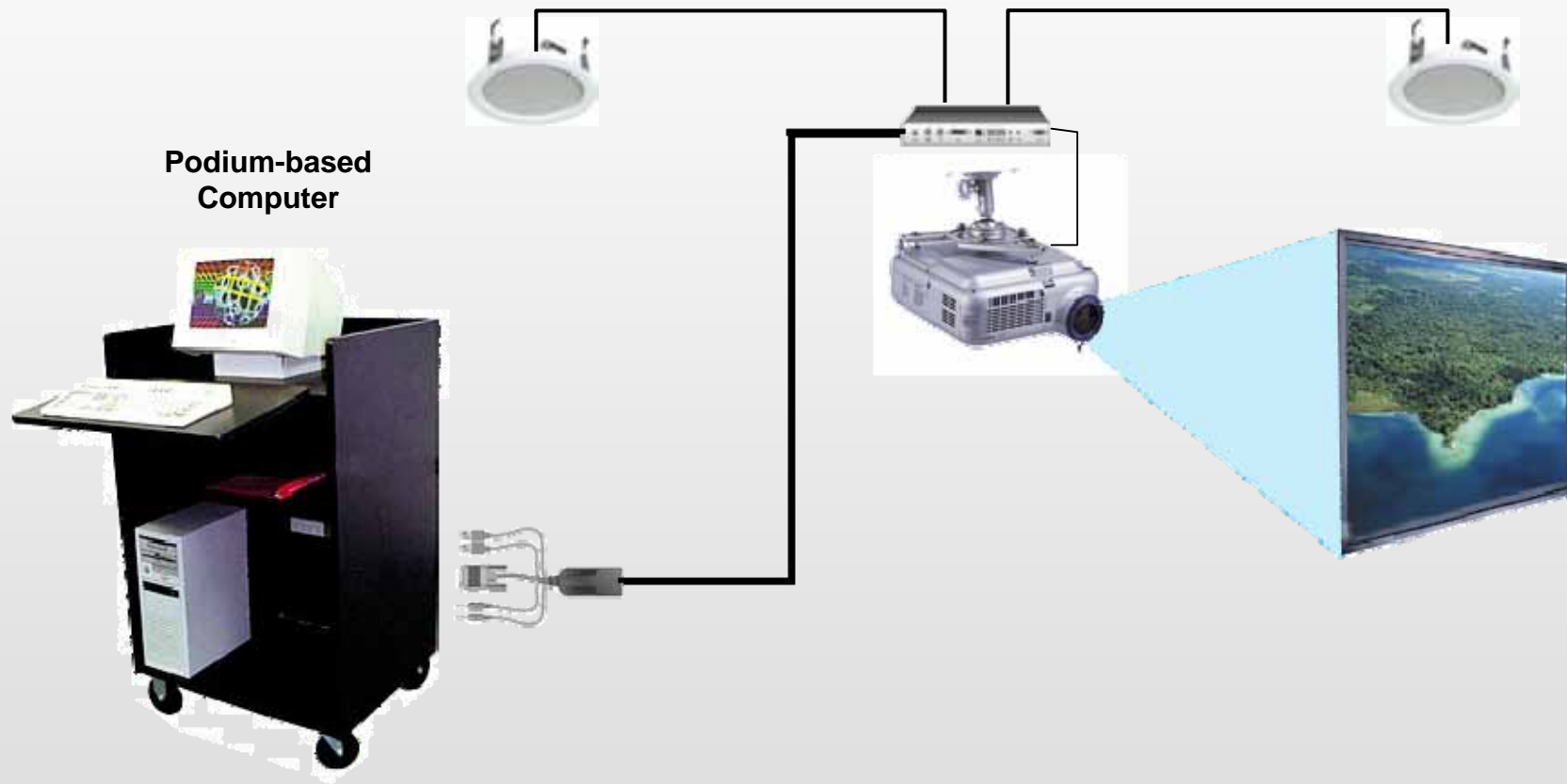



Solución de Digital Signage - ECMS

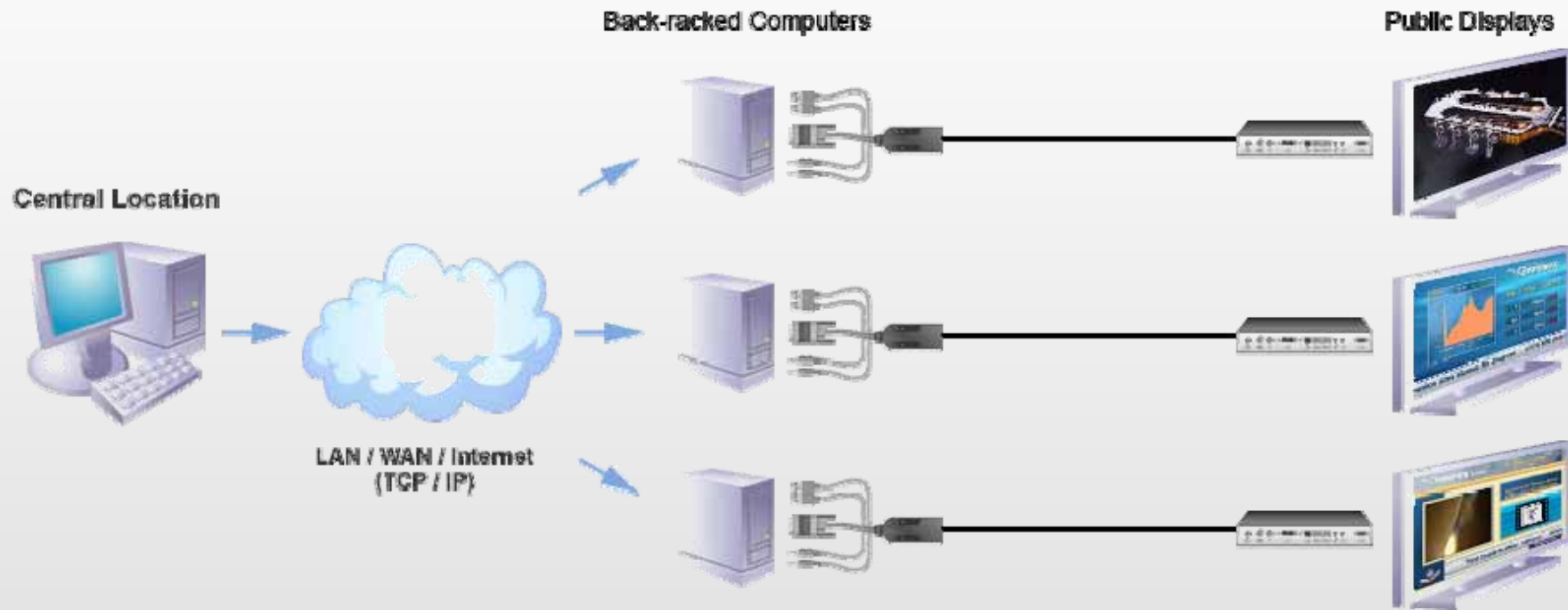

El ECMS2000 permite la extensión de múltiples flujos de contenido digital.



Solución de Kioscos Digitales

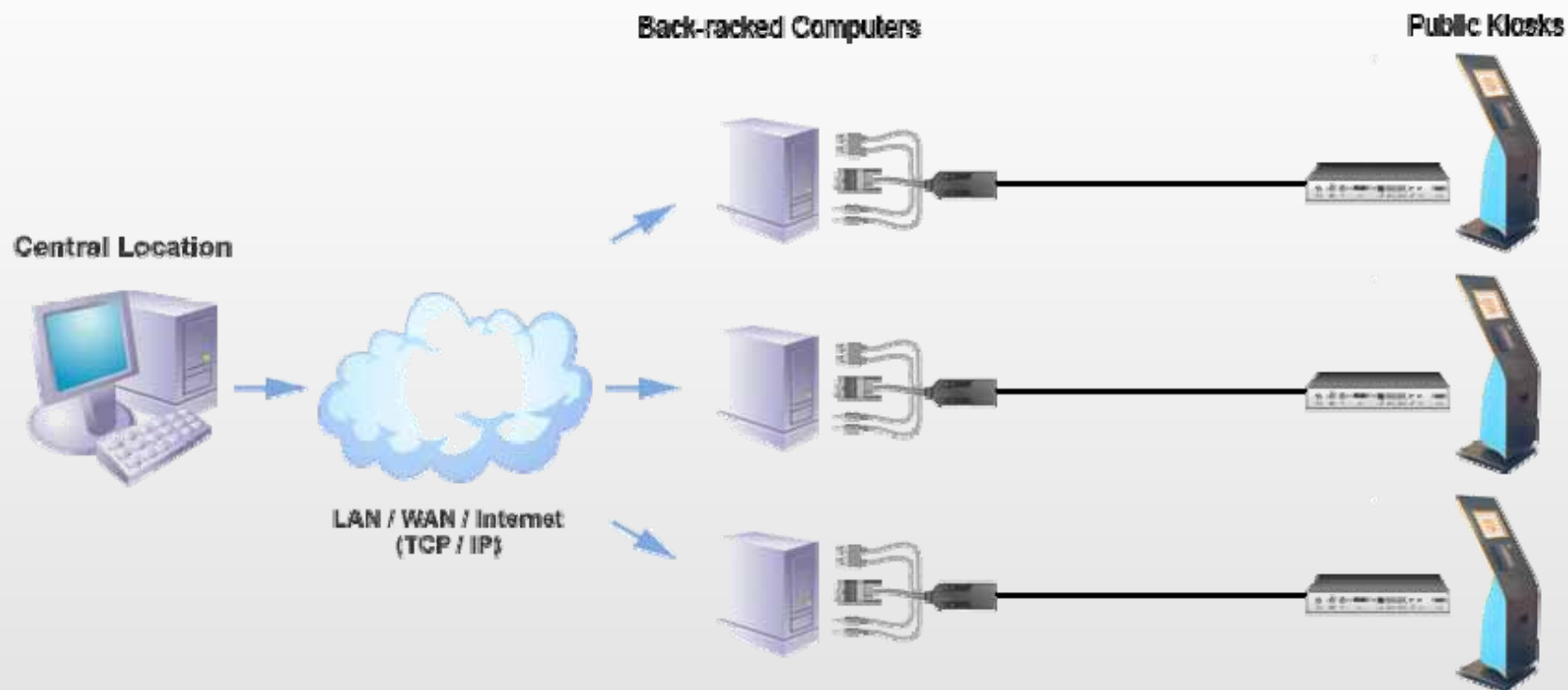

El ECMS2000 permite un acceso seguro al back-racking de los kioscos públicos.



Digital Signage en comercios

Sin cables, fácil de instalar, añade flexibilidad.



“Elegimos la solución Avocent porque no era necesario un software y necesitábamos video en movimiento. Buscamos otras opciones en la competencia, pero su capacidad para manejar video de mayor resolución y mayor número de fotogramas por segundo nos hizo decantarnos por la solución Avocent”.

Intertise (Tiendas IGA).



“La tecnología inalámbrica de Avocent nos ha permitido reducir el tiempo de instalación, ahorrar en coste de cableado y aumentar el número de instalaciones que podemos abarcar”.

Brian Greenwood, Director de Tecnología de la Información, iPort Media Inc.





Digital Signage en áreas de transporte

Combinación por cable e inalámbrica de información de vuelos y publicidad.

“Elegimos Avocent debido a la capacidad de gráficos de video, el tamaño del producto y su limpio y fino diseño”, señaló Tom Perry.

“Otra cosa que buscábamos era el retorno de la inversión a través de la publicidad, y el dispositivo de Avocent ofrece excelentes capacidades gráficas que, a su vez, nos permite jugar con altas soluciones comerciales”





Digital Signage en gasolineras

Sin cables - Fácil de instalar - Flexible - Ahorra gastos de instalación.

GSTV amplía su liderazgo en la industria del Digital Signage al convertirse en la única red de gasolineras con señalización digital gracias al uso de tecnología Avocent HD.





Resumen - puntos fuertes

Aplicaciones basadas en los puntos fuertes del producto.

CARACTERÍSTICA	BENEFICIO	APLICACIÓN
K / V / M / Audio / USB todo con un cable	Fácil instalación con bajo coste de mantenimiento	Digital Signage, kioscos informativos, edición de audio, radiodifusión.
Compresión casi sin pérdidas	Excelente calidad de video	Pos-producción, señalización, presentación.
Extensión basada en IP	Extensión a largas distancias. Sin imágenes sesgadas o fantasmas.	Señalización (un solo flujo), emisión (listas de reproducción).
Tamaño pequeño	Facilidad de montaje	Digital Signage, escritorio.
Compresión frame to frame	Conserva el ancho de banda cuando el PC está inactivo (video digital)	Permite WAN eléctrica o conectividad Ethernet (con video digital); inalámbrica.
USB 2.0 virtual media	Mejora la experiencia de usuario. Elimina costes de extensores USB.	Broadcast
Extensión digital y analógica.	Permite trabajar con una amplia gama de fuentes y dispositivos de pantalla. Video digital sin ruido, permite conservar el ancho de banda.	Digital Signage con menor costo.



Resumen - puntos fuertes

CARACTERÍSTICAS	BENEFICIO	APLICACION
<ul style="list-style-type: none">• El transmisor ECMS2000 no necesita fuente de alimentación.• Funciona a través de cableado LAN cruzado o recto.• Sin OSD (modo extender)	Facilidad de configuración e insatación.	Señalización, presentación.
24 bits de color, 60 fotogramas por segundo, calidad de audio CD.	Alta receptibilidad y sensibilidad,proporciona una muy buena experiencia de usuario.	Medios audiovisuales, kioscos informativos,serv. Médicos.
128bit encriptado AES	Vínculo seguro del vídeo / audio	Gobierno, medicina, bancos, producción de videos, inst. Militares.



Escaladores y Distribuidores amplificadores



DA1200P PC/VGA Distribuidor Amplificador

El distribuidor amplificador DA1200P Emerge PC/ VGA crea dos salidas VGA de una sola fuente. Útil para añadir pantallas en el extremo final de un sistema de distribución, alimentación o múltiples sistemas de Avocent.

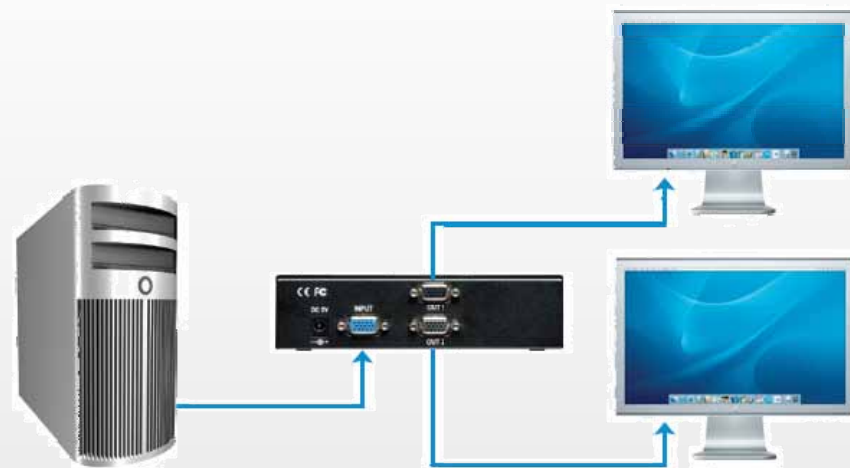

Características principales:

- Distribución amplificador, ofrece dos salidas para el uso en todas las aplicaciones que requieren múltiples productos de un solo Pc o de otro tipo de fuente VGA.
- Soporta resoluciones de hasta 2560 x 1600.
- Conducen la señal a los monitores hasta una distancia de 91 m.
- Pequeño y resistente diseño, ideal para aplicaciones con limitación de espacio.





DA1200D DVI-I Distribuidor Amplificador

El Emerge DA1200D DVI-D crea dos salidas DVI-D de una fuente DVI-D. Útil para añadir pantallas en el extremo final de un sistema de distribución, de alimentación o sistemas múltiples Avocent.

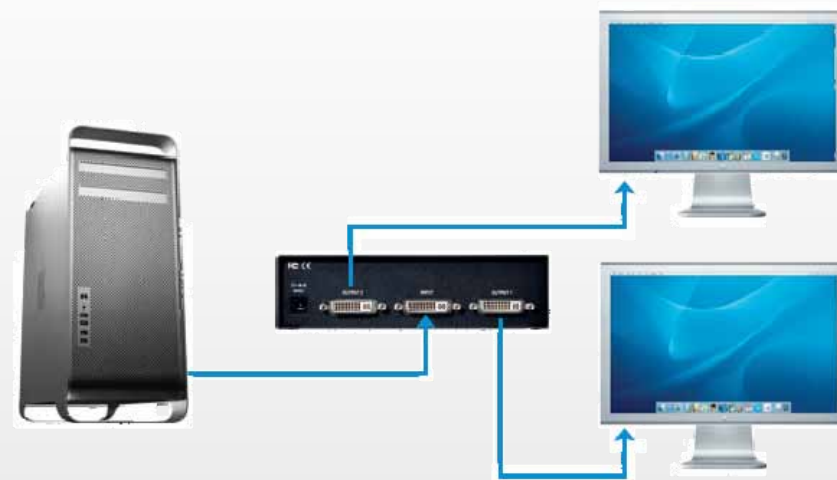

Características principales:

- Producto compacto de alto rendimiento que satisface los requisitos más exigentes para la distribución de señales DVI con protección de copias HDCP.
- Proporciona una señal limpia DVI-D a dos destinatarios.
- La distribución puede ser en cascada para ofrecer señales DVI con HDCP a distancias más largas.





VSS1000PD PC/VGA-DVI Video Scaler

El VSS1000PD Emerge PC/ VGA-DVI Video Scaler proporciona el escalado y conversión de la señal de video digital y analógica a salidas VGA y DVI. Útil para la interconexión entre sistemas digitales Avocent y analógicos o para proporcionar opciones de entrada para sistemas como el expansor LV3500W Longview Wireless KVM Extender.

Características principales:

- Alta calidad de escalado doble gracias a la utilización de 8-bit triple-ADC phase locked loops.
- Salida digital DVI para resoluciones WUXGA.
- Salidas de video a 1080p.
- Un On Screen Display (OSD) hace la operación de escalado rápida y sencilla.
- Entradas y salidas DVI totalmente compatibles con HDCP.





VSS1000H HDMI Video Scaler

El Emerge VSS1000H HDMI Video Scaler escala y convierte DVI y una variedad de señales de video analógicas y de audio a HDMI. Puede ser utilizado para seleccionar y preparar diversas fuentes para el sistema MPX HD Wireless Extender y sistemas Avocent DVI.

Características principales:

- Video escalador a un gran ancho de banda. Calidad de producto profesional que acepta señales HDMI, señales DVI (a través de cable HDMI), señales RGB generadas por Pc (hasta WUXGA), señales HD (YPbPR/YCbCR, 480i hasta 1080p), admite entrada de señales s-video y señales de video compuesto.
- Entrada de HDMI y DVI con resoluciones de 1080p.
- Acepta y procesa señal HDCP.
- Entradas analógicas y digital a WUXGA@60Hz para PC.
- Entradas y salidas DVI totalmente compatibles con HDCP.





VSM2000 Multifunción Video Scaler

El Emerge VSM2000 Multifunción Video Scaler escala y convierte una variedad de señales de vídeo y de audio a salidas VGA o DVI. Útil para la interconexión entre sistemas Avocent digitales y analógicos o para ampliar las opciones de entradas y capacidad de selección de cualquier sistema Avocent.

Características principales:

- Video escalador que proporciona un alto escalado de señales analógica o DVI o HDTV.
- Analogic PC a 2048 x 2048, HDTV de 1080p.
- DVI PC de 1280 x 1024, HDTV de 1080p/30.
- Múltiples estándares de televisión de todo el mundo.
- La mayoría de los interfaces de sistemas de control de terceras compañías son compatibles con el VSM2000 conectándose a través del puerto serie RS-232 .

